

产品使用说明

泡泡盾

(防溅水 / 隔臭 / 防粘壁 / 防细菌飘散 / 免尴尬)
大小便均适用

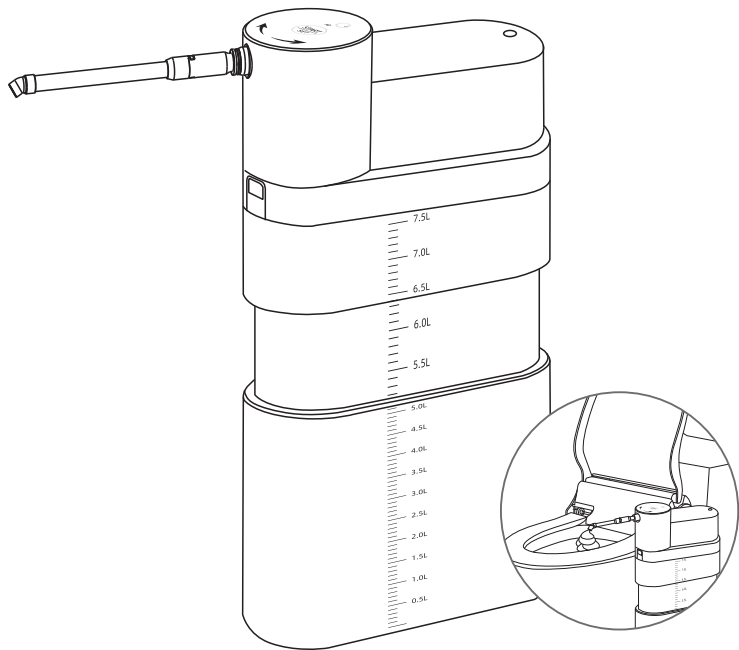

一、用途

将“泡泡盾”置于马桶侧边地上。如厕前，先操作“泡泡盾”在马桶水面上喷洒覆盖厚厚的泡沫，以防止脏水飞溅、难闻气味传播、粪便弄脏马桶壁、冲水时细菌扩散，为下一位洗手间用者提供愉快的使用环境，避免社交尴尬。

二、产品特点

- 1、适用于各种稀释皂液（无颗粒），或由浓缩皂液泡腾片制成的液体。
- 2、电动喷杆自动“定位、喷洒、和归位”。
- 3、喷杆与马桶无接触，干净卫生。
- 4、喷杆方向可选择，可满足任何空间需求。
- 5、双马达，双倍喷洒速度。
- 6、有“设定锁定”功能，可避免“已设定功能”被误触改变。
- 7、多段喷量调节，用量可控。
- 8、容量大，无需经常补充。
- 9、可充电后使用或直接插电使用。
- 10、低电量提示，提醒充电。

三、技术参数

电力供应	内置7.4V/2000mAh充电式锂电池 或直接插电(DC 5V 1.5A)使用
喷液时间	6秒, 8秒, 10秒, 12秒, 14秒
喷嘴高度(距地面)	约44cm
工作环境温度	0.5°C~45°C
最大容量	7500ml
净重	1.33kg
产品尺寸	264 × 104 × 470mm

四、配件说明



五、外观及功能说明

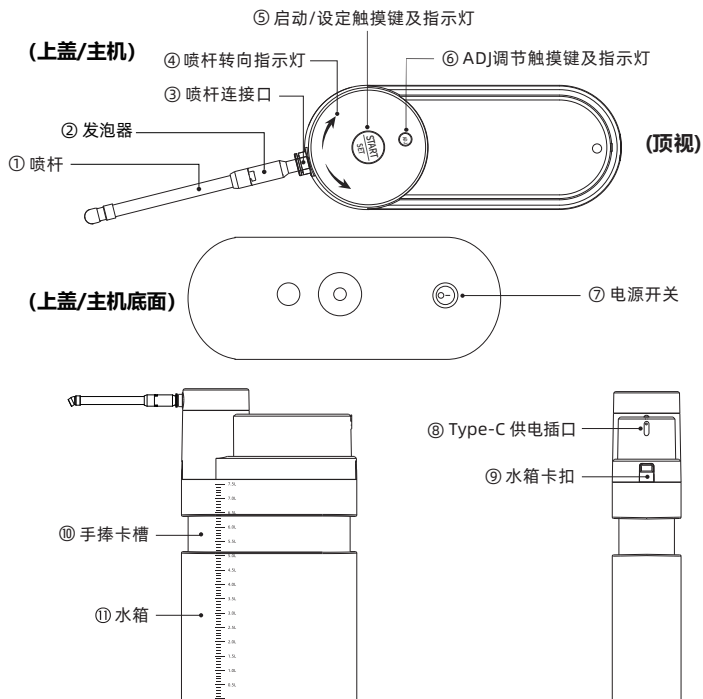

六、操作步骤



步骤四、

喷杆转向设定

按住START/SET键3秒以后，“转向指示灯”开始闪烁。

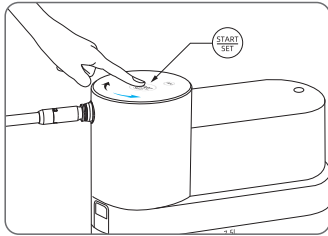

每轻按一次ADJ键，就会改变“转向指示灯”一次。

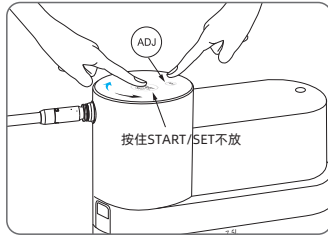

使用

摆放马桶左后侧，设定方向右转

右转方向设定后
触摸START/SET键

喷杆右转后开始喷洒
泡沫，喷毕后自动归位

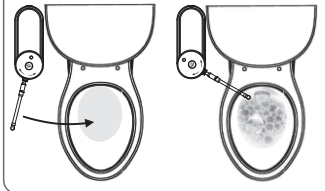

摆放马桶右后侧，设定方向左转

左转方向设定后
触摸START/SET键

喷杆左转后开始喷洒
泡沫，喷毕后自动归位

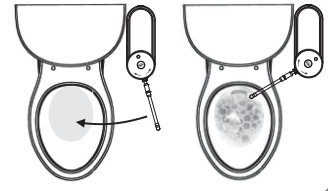

提示：喷洒途中，随时按START/SET键可停止喷洒，喷杆直接自动归位。（此功能方便在小便“低泡沫量需求”时控制喷量）

步骤五、

喷液量调整

喷液量共有五档可调，每轻按ADJ键一次可增加一档的喷液量，

ADJ按键会显示蓝色指示灯：

闪一次代表喷6秒 闪二次代表喷8秒
闪三次代表喷10秒 闪四次代表喷12秒
闪五次代表喷14秒

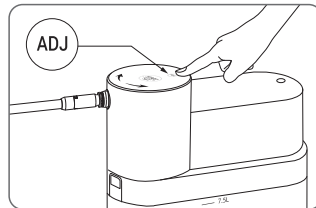

七、如何调制泡沫皂液

用随机附送的泡腾片调制泡沫皂液

1. 先将清水加入水箱，水量不能超过水箱容量的80%。
2. 再将随机附赠的泡腾片放入水箱。（每2500ml清水使用1颗泡腾片）
3. 静置30分钟后即可使用。

注：（1）泡腾片需较长的时间才能全部溶解。

（2）若将泡腾片先放入水箱再加水，泡腾片受水的冲击容易产生泡沫造成水箱的水不易加满。

用自购泡腾片调制泡沫皂液

调制方法请参考厂家调制说明书。

用一般皂液调制泡沫皂液

可用一般皂液稀释制作，皂液与水调配的比例约为1:2(皂液与水的调配比例仅供参考，请依实际情况需要增减调整。)如遇调配后过稠泡沫输出不顺，可再加水稀释；若调配后过稀，可再加皂液加以调和。然后再将其搅拌均匀或轻轻摇晃均匀后倒入水箱。（请勿大力摇动，避免产生泡沫）



八、清洗过滤器步骤

步骤1

将软管拔出来

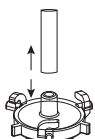

步骤2

上盖逆时针旋转
打开过滤器



步骤3

取出过滤网
以热水冲洗

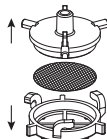

步骤4

将过滤网放回
过滤器中

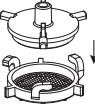

步骤5

上盖顺时针旋转
卡锁过滤器

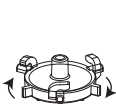

步骤6

将过滤器插入
软管

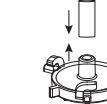

步骤六、

锁定功能开启与解除

“锁定功能”开启后，只有START/SET键可持续操作，其它按键功能都失效，以避免使用者误触改变了设定。

开启锁定功能：长触ADJ键3秒，两个方向指示灯快闪红灯六次，即进入开启锁定状态。

解除锁定功能：长触ADJ键3秒，两个方向指示灯快闪蓝灯六次，即退出锁定状态。

开启锁定功能

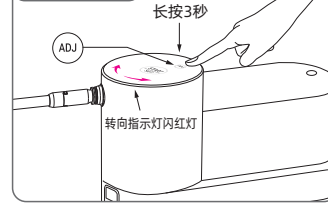

解除锁定功能



步骤七、

低电压显示及如何充电

低电压显示

转向指示灯亮红灯
(电量不足需充电)

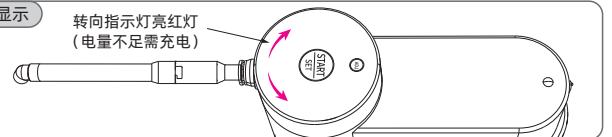

充电线连接方式

使用手机5V/1.5A适配器，
接上USB转Type-C充电线。
注意：充电前要开启电源开关。

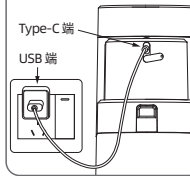

充电中指示灯显示状态

锁定状态

START/SET蓝灯和
ADJ红灯交替闪烁



非锁定状态

START/SET蓝灯和
ADJ蓝灯交替闪烁



充满电状态

START/SET长亮蓝灯

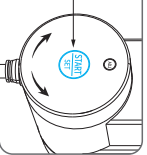

九、清洗发泡器步骤

步骤一、将90度的热水倒入盆里

步骤二、将水箱上的主机取下，将进水管放入热水中。调节主机上的出水时间为第五段的最长出水时间。

步骤三、按下START键开始清洗，连续清洗10次即可。

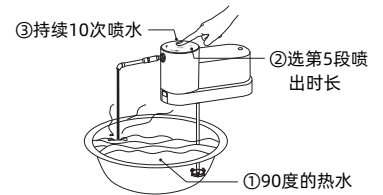

十、清洁与维护

清洁外壳

请使用湿布或中性洗涤剂清洁本机，然后用干布擦干。切勿使用挥发性液体，例如：稀释剂，苯、汽油等。

产品保存

若长时间不使用本机，建议收纳前要做清洗出液管的动作（清洗方法：瓶内换装清水后反复启动“喷液”动作清洗水管，再清空晾干瓶身后进行收纳），避免液体干掉凝结造成日后无法使用。（注意：收纳前请先关闭上盖底部的电源(-/0)开关）

十一、安全注意事项

- 1、请保持喷头洁净。
- 2、请及时补充泡沫液，避免长时间在无液体状态下工作。

十二、常见故障及排除

故障现象	故障原因	排除方法
电源指示灯不亮	1. 电源开关未开启	开启主机底部电源开关
	2. 电池电量耗尽	进行充电或插电使用
泡沫出液不顺	1. 过滤器或发泡器堵塞	清洗过滤器(参考项目八), 清洗发泡器(参考项目九)
	2. 泡沫液太稠	加水稀释
泡沫飞溅效果不好	泡沫液太稀	加皂液调稠
只出气不出泡沫	1. 过滤器或发泡器堵塞	清洗过滤器(参考项目八), 清洗发泡器(参考项目九)
	2. 泡沫皂液量太少	添加泡沫液